

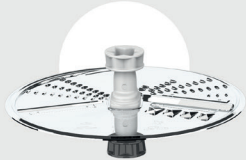

Kullanım kılavuzundan alıntı

Kesme Aparatı+

thermomix
VORWERK



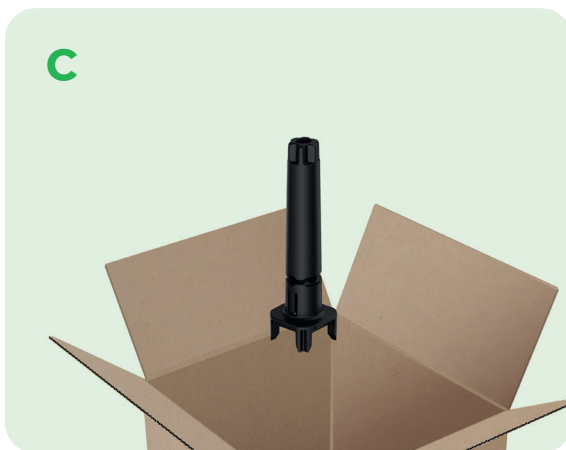
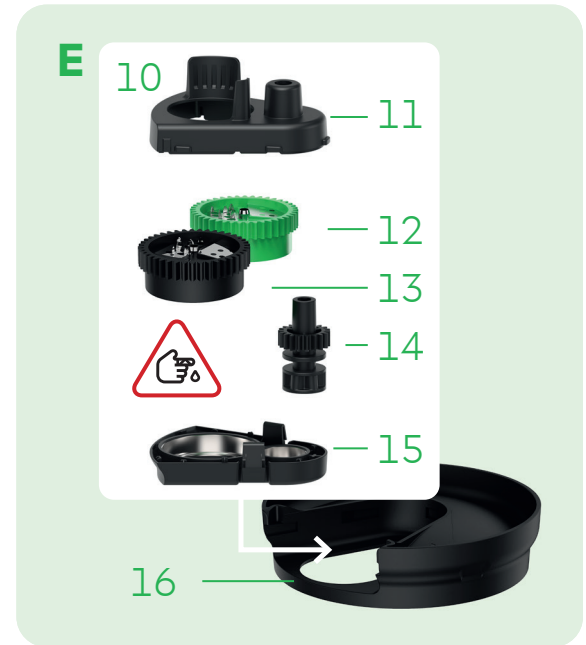
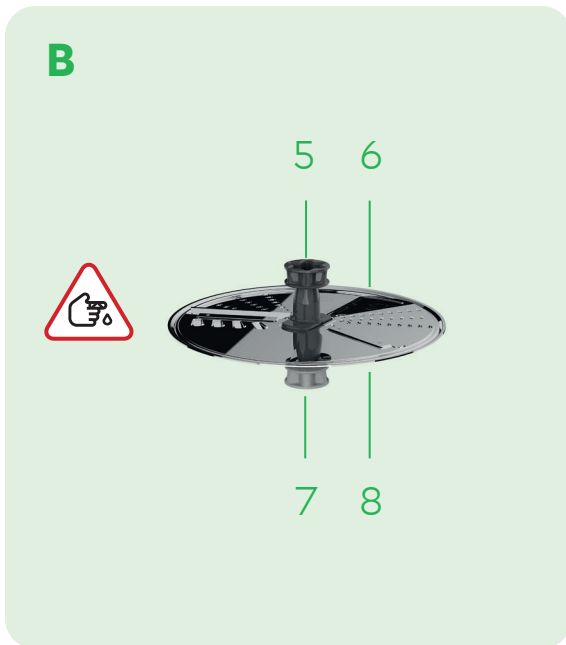
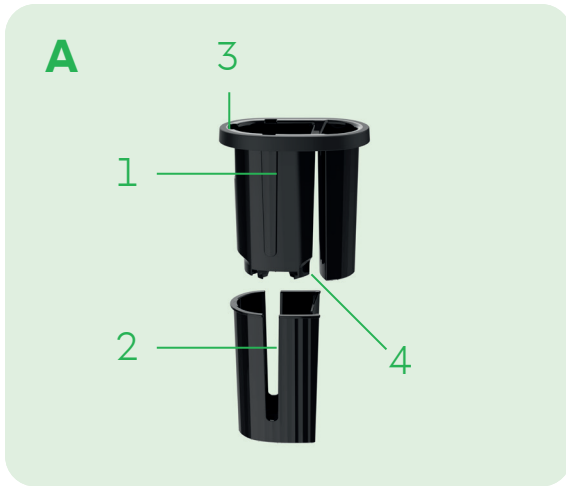

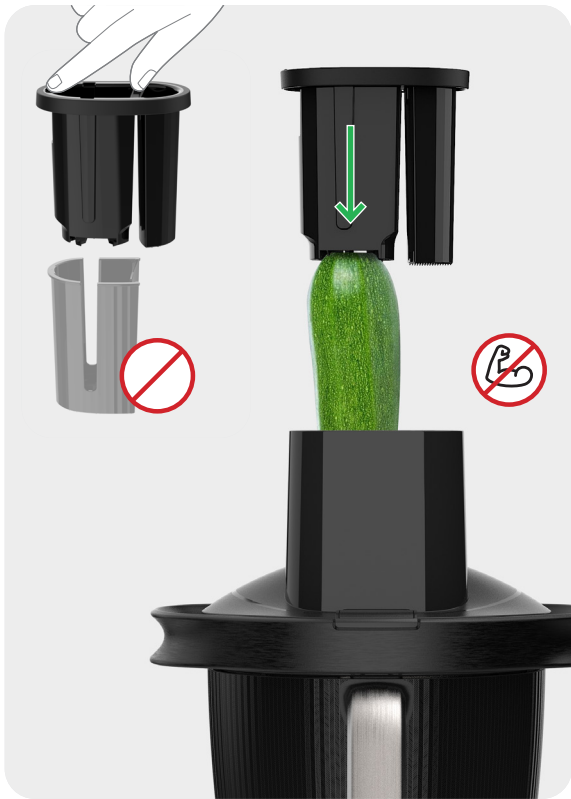
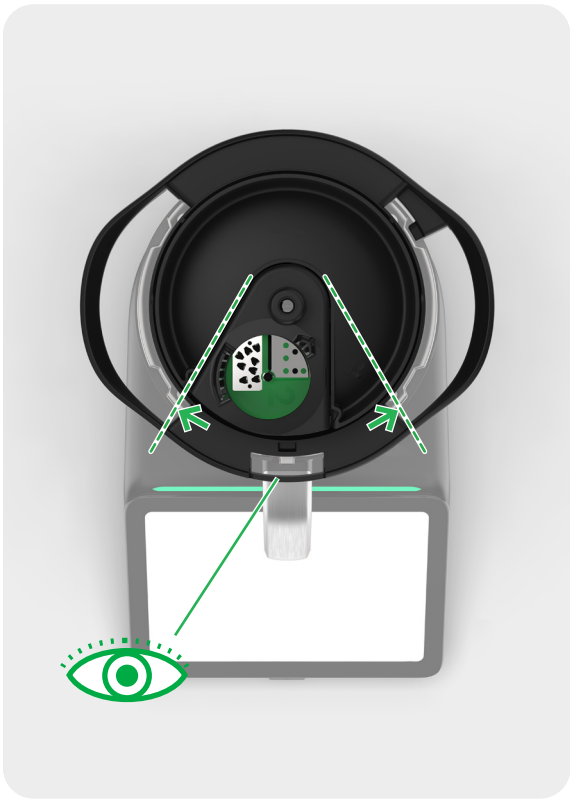

Kullanım kılavuzundan alıntı

İçindekiler

1	Ürün tanıtımı	6	3.3	Amaca uygun kullanım	9
2	Güvenliğiniz için	7	3.3.1	Uyumluluk ve kullanım sınırları	10
2.1	Cihazın ve aksesuarların güvenli kullanımı	7	3.4	Kullanım	10
2.2	Cihaz ve aksesuarların temizliği, bakımı ve saklanması	8	4	Bakım ve Temizlik	11
2.3	Taşıma emniyeti	9	4.1	Temizlik	11
3	Kurulum ve kullanım bilgileri	9	4.2	Periyodik bakım	11
3.1	Başlamadan önce	9	5	Müşteri hizmetleri	12
3.2	Kullanıcının yükümlülükleri	9	6	Garanti/ayıplı mal sorumluluğu	12
			7	Bertaraf etme	12
			8	Üretici	12



1 Ürün tanıtımı

A İtici

İtici sayesinde, işlenecek yiyeceklerin serbest şekilde ve kuvvet uygulamadan besleyici (9) içinde kalmasını sağlayabilirsiniz. Dilimleme ve şerit doğrama için iticiyi (1) kılıf (2) ile birlikte kullanabilirsiniz. Spiraller için kilit açma düğmesine (3) basarak kılıfı (2) çıkarabilirsiniz. Sebzeleri şimdi açıkta kalan plastik yuvaya (4) sabitleyebilirsiniz. Hazırlama işlemlerinizi sona erdiğinde iticiyi tamamen içeri sürüp kilitlemesini sağlayabilirsiniz.

B Kesme diski

Kesme diskinin iki farklı kesme yüzeyi (6) veya (8) vardır. Bunlar sayesinde malzemeleri ya dilimleyebilir veya şerit şeklinde doğrayabilir veya rendeleyebilirsiniz. Hangi yüzünü tercih ettiğinize bağlı olarak orta parçanın koyu gri tarafı (5) veya açık gri tarafı (7) yukarı bakar.

Doğrama kalınlığı	Dilim		Rende	
Kalınlık	yakl. 4 mm	yakl. 1 mm	yakl. 3-4 mm	yakl. 1 mm
Dönüş yönü				
Kesme diskinin yüzü	Koyu gri renkteki 1. yüz (5) yukarıda		Açık gri renkteki 2. yüz (7) yukarıda	

C Çevirme mili

Çevirme mili, Thermomix® cihazınızın karıştırma bıçağı üzerine takılır ve kesme aparatınızı çalıştırır.

Kullandıktan sonra çevirme milini karıştırma kabından çıkarın.

D Kesme aparatı kapağı

Kesme aparatı kapağı, kesme aparatını tamamen kapatır. Besleyici (9) üzerinden malzemeleri kesme aparatına iletebilirsiniz. Kesme aparatı kapağını kesme aparatı sepetinin (F) üzerine oturttüğünüzde kesme aparatınız kullanıma hazırdır.

E Spiral kesme aparatı

- 10 Dişli kutusu ve tabanı
- 11 Dişli grubu kapağı
- 12 İnce Spiralleştirme için 2. başlık (yeşil)
- 13 Kalın spiralleştirme için 1. başlık (siyah)
- 14 Dişli kutusu ve tabanı
- 15 Alt parça
- 16 Ana sepet

Thermomix® spiral kesme aparatıyla malzemeleri ya kalın spiral şeklinde (geniş) ya da ince spiral şeklinde (ince) kesebilirsiniz.

Doğrama kalınlığı	Kalın Spiralleştirme	İnce Spiralleştirme
Başlık	Siyah (13)	Yeşil (12)

F Kesme aparatı sepeti

Kesme aparatı sepeti çevirme milinin (C) üstüne oturur. Doğranan malzemeler bunun içinde toplanır.

2 Güvenliğiniz için

Burada, ürünün insan ve çevre sağlığı için nasıl güvenli bir şekilde kullanılacağına dair bilgiler bulabilirsiniz.

Güvenliğiniz bizim en önemli önceliğimizdir. İlk kullanımdan önce tehlikeleri ve riskleri tanıyın. Riskleri tanırsanız ve bunlara uygun şekilde dikkatli davranırsanız kazaları önleyebilirsiniz.

2.1 Cihazın ve aksesuarların güvenli kullanımı

Yaralanma tehlikesi

- ▶ Cihazınızda ve aksesuarlarında değişiklikler yapmayın ve bunlar hasar görmüş haldeyken kesinlikle kullanmayın.
- ▶ Yalnızca orijinal Thermomix® aksesuarlarını ve orijinal Thermomix® parçalarını, yedek parçalarını ve bileşenlerini kullanın.
- ▶ Thermomix® aksesuarlarını yalnızca kılavuzda veya ekranda tarif edilen şekilde kullanın.
- ▶ Hız kademesini ayarlamadan önce, kullanılan aksesuarın güvenli ve doğru şekilde yerleştirilmiş olduğundan ve karıştırma kabı içinde serbest şekilde duran herhangi bir aksesuar bulunmadığından emin olun.
- ▶ Kullandıktan sonra çevirme milini karıştırma kabından çıkarın.
- ▶ Kullandıktan sonra karıştırma bıçağında ve aksesuarda hasar olup olmadığını kontrol edin.
- ▶ Aksesuar zarar görmüşse, hazırladığınız malzemeleri de atın, çünkü içinde küçük parçacıkların bulunmadığından emin olunamaz.

Haşlanma tehlikesi

Uygun olmayan yüksek sıcaklıklar

- ▶ Bu aksesuarla kesinlikle sıcak yiyecekleri işlemeyin
- ▶ Bu aksesuarı kullanırken karıştırma kabına kesinlikle sıcak sıvılar koymayın.

Yaralanma tehlikesi

Keskin bıçaklar

- ▶ Kesme diskini ve spiral başlıklarını dikkatli kullanın.
- ▶ Kesici yüzlere veya rende tırtıklarına dokunmayın, çünkü bunlar son derece keskindir.
- ▶ Çocukları kesme diskinden ve spiral başlıklarından uzak tutun.
- ▶ Kesme diskini asla kesici yüzlerinden tutmayın, yalnızca kesme diskinin orta parçasından tutun.
- ▶ Spiral başlıklarını yalnızca dıştan tutun.
- ▶ Besleyici içine parmaklarınızı veya başka uzuvlarınızı sokmayın. Çocukların besleyiciye el sokmamalarına dikkat edin. Besleyici parmakların veya başka uzuvların kesici yüzlere ulaşmasını tamamen engelleyemez.
- ▶ Besleyiciye yalnızca doğranacak veya rendelenecek yiyecekleri ve iticiyi sokun.

Yaralanma tehlikesi

Hareketli parçalar

- ▶ Saçlarınızın veya bol giysilerinizin besleyici içine girmemesine dikkat edin.
- ▶ Aksesuarın tam olarak ve arada kullanımdan kalan malzemeler olmadan birleştirildiğinden emin olun.
- ▶ Doğrama işlemini tamamladığınızda çevirme milini karıştırma kabından çıkarmayı unutmayın.

Mıknatıslar nedeniyle sađlık riski

- ▶ Kapakta, karıřtırma kabı tutamađının üstündeki bölgede mıknatıslar vardır. Kapađı kalp pillerinden, dahili defibrilatörlerden veya başka aktif implantlardan uzak tutun.
- ▶ Bundan etkilenebilecek insanları uyarın.

Yanık tehlikesi

Sıcak metal yüzeyler

- ▶ 1 dakikalık azami kesme süresini kesinlikle aşmayın, çünkü sürekli kullanımda kapaktaki metal pim aşırı derecede ısınır.

Maddi zarar

- ▶ Karıřtırma kabı içinde kullanılan aksesuarın her zaman doğru şekilde yerleřtirilmiř olduđundan emin olun. İine ilgili aksesuar için uygun olmayan, aksesuarı bloke edebilecek veya ona zarar verebilecek yiyecekleri kesinlikle koymayın.

Maddi zarar

Uygunsuz kullanım

- ▶ Derin dondurulmuř gıda maddelerini iřlemeyin.
- ▶ Yalnızca orijinal Thermomix® iticisini kullanın.
- ▶ Yiyecekleri her zaman gevřek bir şekilde besleyiciden ilerletin. Kesinlikle kuvvet uygulamayın.

2.2 Cihaz ve aksesuarların temizliđi, bakımı ve saklanması

Yaralanma tehlikesi

Dikkatsiz temizlik

- ▶ Kesme diskinin ve spiral bařlıklarının kesici yüzleri son derece keskindir. Kesme diskini asla kesici yüzlerinden tutmayın, yalnızca kesme diskinin orta parasından tutun. Spiral bařlıkları yalnızca dıřtan tutun.
- ▶ Kesici yüzleri temizlemek için bir fıra kullanın veya kesme diskini ve spiral bařlıkları bulařık makinesine koyun.
- ▶ Kesme diskini ve spiral bařlıkları bulařık makinesinde temizlerken bunları kolayca çıkarılabilecek şekilde yerleřtirin (kesici diski orta paradan tutun, spiral bařlıkları dıřtan tutun). Çocukların bunlara erişememesine özellikle dikkat edin.
- ▶ Çocukları kesici yüzlerden uzak tutun ve çocukların kesme diskinin ve spiral bařlıklara hiçbir şekilde ulaşamayacaklarından emin olun.
- ▶ Kesme diskini ve spiral bařlıkları bulařık suyu içinde bekletmeyin. Bunlar kolayca gözden kaçabilir ve başka biri yanlışlıkla elini içeri sokarak kendini yaralayabilir.

Yaralanma tehlikesi

Dikkatsiz saklama

- ▶ Kesme diskinin ve spiral bařlıklarının kesici yüzleri son derece keskindir. Kesme diskini ve bařlıkları, aynı keskin bıaklarda olduđu gibi çocukların erişemeyeceđi şekilde muhafaza edin.
- ▶ Kesme diskini ve spiral bařlıkları kesme aparatı kapađı ve kesme aparatı sepeti içinde muhafaza edin.

Yaralanma tehlikesi

Hasarlı veya deforme olmuř kesme diski

- ▶ Kesme diskini, örn. yere düşüp deforme olduktan veya zarar gördükten sonra kullanmayın, çünkü bu durum alışırken dengesizliđe neden olabilir. Kesme diskini en kısa zamanda yenisiyle deđiřtirin.

Maddi zarar

- Yüksek sıcaklık etkisi ve üzerine etki eden diğer nesnelere nedeniyle deforme olmaması için aksesuarı yalnızca bulaşık makinesinin üst sepetine ve sıkışık olmayan şekilde yerleştirin.

2.3 Taşıma emniyeti

Ürünlerinizi orijinal ambalajları içinde, ambalaj üzerindeki ok işareti yönünde taşıyın. Orijinal ambalajın garanti süresi boyunca saklanmasını tavsiye ederiz. Ürünü herhangi bir şekilde taşımak zorunda kaldığınızda, ürünün güvenliği için, ürünün orijinal ambalajında ve koruyucu süngerler arasında taşınması önemlidir.

3 Kurulum ve kullanım bilgileri

3.1 Başlamadan önce

Thermomix® ürününü bildiğinizden eminiz.

Bu kılavuz Thermomix® ürününüze ait Thermomix® kesme aparatını size tanıttir.

1. Thermomix® kesme aparatını ilk kez kullanmadan önce ona ait kılavuzu dikkatlice okuyun.
2. Ayrıca Thermomix® cihazınızla birlikte verilen kullanım kılavuzunu da okuyun ve dikkate alın.
Şayet kullanım kılavuzu elinizin altında bulunmuyorsa <https://thermomix.vorwerk.com.tr/> adresinde tüm kılavuzlara online erişebilirsiniz.

Bu doküman cihazın güvenlik işlevlerini yakından tanımanızı sağlayacaktır. Kullanımla ilgili ayrıntıları ve farklı ilham kaynaklarını QR kodu üzerinden online bulabilirsiniz.



3.2 Kullanıcının yükümlülükleri

Vorwerk cihazının ve aksesuarlarının sorunsuz bir şekilde çalışmasını sağlamak için aşağıdakilere dikkat edin:

- Cihaza ait dokümanların hepsini dikkatlice okuyun.
- Cihazla birlikte verilen dokümanları ihtiyaç duyduğunuzda kolayca bulabileceğiniz bir yerde muhafaza edin.
- Hasarların en kısa zamanda giderilmesini ve hasarlı parçaların derhal değiştirilmesini sağlayın. Bunun için müşteri hizmetlerine başvurun (bkz. Müşteri hizmetleri [► 12] bölümü).

3.3 Amaca uygun kullanım

Kendinize ve üçüncü kişilere yönelik tehlikelerden, aksesuarın ve başka mal varlıklarının zarar görmesinden kaçınmak için aksesuarı yalnızca türüne ve amacına uygun olarak kullanın.

Kullanım alanı

Thermomix® kesme aparatı, Thermomix® cihazına ait bir aksesuardır. Bu aksesuar, malzemeleri tanımlanan şekilde doğramak için karıştırma kabı içinde kullanılır. Bu aksesuar evsel veya ev benzeri kullanım için uygundur.

Kullanıcı grubu

Aksesuar yalnızca yetişkinler tarafından kullanılmak üzere tasarlanmıştır. Yetişkinlerin gözetiminde olsalar dahi çocuklar tarafından kullanılmamalıdır.

Çocukları çalışmakta olan cihazlardan uzak tutun.

Aksesuarın çocukların yakınında kullanılması durumunda çocukların son derece özenli bir şekilde gözlenmeleri gerekir.

Çocuklar aksesuarla oynamamalıdır.

Aksesuar, fiziksel, algısal ve zihinsel yetenekleri azalmış veya tecrübe ve bilgi eksikliği olan kişiler tarafından yalnızca gözetim altındayken veya cihazın güvenli bir şekilde kullanımı hakkında bilgilendirildikten ve ortaya çıkabilecek tehlikeleri anladıktan sonra kullanılabilir.

Amaca uygun olmayan kullanım

Thermomix® kesme aparatı alkollü içeriklerle kullanılmamalıdır veya alkolle temizlenmemelidir.

Amacına uygun kullanım dışındaki başka bir kullanım yasaktır. Bundan doğabilecek zararlardan dolayı üretici sorumlu tutulamaz. Ürün üzerinde teknik değişiklikler yapılması halinde her türlü garanti ve ayıplı mal sorumluluğu geçerliliğini yitirir. Ürün üzerinden teknik değişiklikler yapılması halinde üreticinin ürün sorumluluğundan ve/veya satıcının ayıplı mal sorumluluğundan doğan tazmin yükümlülüğü ortadan kalkar.

Geçerli diğer dokümanlar

Cihaz ile ilgili tüm çalışmalarda ilgili tüm dokümanlar ve ekran üzerindeki yönergeler dikkate alınmalıdır. Uygun olmayan eylemlerde, bunun neden olabileceği zararlardan dolayı üretici sorumlu tutulamaz.

Yerel güvenlik mevzuatı

Cihaz, yetkili bir Vorwerk kuruluşu tarafından satıldığı ülkenin güvenlik mevzuatına uygundur. Cihaz başka bir ülkede kullanılıyorsa, yerel güvenlik standartlarına uygunluk garanti edilemez. Bu nedenle Vorwerk, kullanıcı için ortaya çıkan herhangi bir güvenlik riskinden sorumlu değildir.

3.3.1 Uyumluluk ve kullanım sınırları

Şunlarla uyumludur

Thermomix® TM7

Kullanım sınırları	Sıcaklık	Maks. hız kademesi
Kesme aparatı	Yalnızca ısıtma fonksiyonu olmadan kullanılır ^{*)}	4 ^{*)}

*) Thermomix® TM7 cihazınız kesme aparatını otomatik olarak tanır ve buna uygun olarak ayarlanır.

3.4 Kullanım

Kullanımla ilgili detayları aşağıdaki QR kod üzerinden bulabilirsiniz:





























4 Bakım ve Temizlik

4.1 Temizlik

Thermomix® kesme aparatınızı ilk kullanımdan önce ve her kullanımdan sonra temizleyin ve tüm parçaların iyice kurumasını bekleyin.

NOT! Cihaz zarar görebilir! Kesinlikle ovma süngeri, ovma deterjanları veya aşındırıcı sıvılar, örn. benzin veya aseton kullanmayın.

					
					
					
					
					
	tavsiye edilir		mümkün		yasak

4.2 Periyodik bakım

Aksesuar bakım gerektirmez.

5 Müşteri hizmetleri

Vorwerk Turkey Ev Aletleri Limited Şirketi

Levent Mah. Çamlık Cad. No:19

Beşiktaş, İstanbul, Türkiye

info@vorwerk.com.tr

www.thermomix.com.tr

Çağrı Merkezi 0850 255 30 00

Bu kullanım kılavuzu www.thermomix.vorwerk.com.tr sitesinde mevcuttur.

Yetkili Servis Ağı

Güncel yetkili servis ağıımız <https://thermomix.vorwerk.com.tr/> web sitemizde mevcut olup, çağrı merkezimiz üzerinden (0850 255 30 00) kayıt oluşturarak bize ulaşabilirsiniz.

Teknik servislere ayrıca şu linkten ulaşılabilir: www.servis.gov.tr/Genel/Sorgu

6 Garanti/ayıplı mal sorumluluğu

Ehil olmayan kişilerce ve orijinal olmayan yedek parçalarla yapılan onarımlar ciddi bir tehlike oluşturur, çünkü önemli güvenlik mekanizmaları devre dışı kalabilir.

- Cihazın onarımları Vorwerk yetkili servisi tarafından yapılmalıdır.
- Yalnızca cihazla birlikte verilen orijinal parçaları veya Vorwerk'in orijinal yedek parçalarını kullanın.
- Cihazı kesinlikle Vorwerk tarafından sunulmayan parçalarla veya cihazlarla birlikte kullanmayın.

Aksi halde garanti veya ayıplı mal sorumluluğundan doğan haklar geçerliliğini yitirir.

7 Bertaraf etme

Orijinal Vorwerk aksesuarının büyük bir kısmı geri dönüşüme uygun hammaddelerden oluşur. Aksesuarı atık getirme merkezleri üzerinden bertaraf edebilirsiniz.

Aksesuar evsel atıklarla birlikte atılmamalıdır.

1. Aksesuarın usulüne uygun şekilde bertaraf edilmesini sağlayın.
2. Yürürlükteki ulusal mevzuatı dikkate alın.

AEEE Yönetmeliği ile uyumludur

8 Üretici

Vorwerk Elektrowerke GmbH & Co. KG

42270 Wuppertal

Almanya



